



## FAST ACTION FOLD™ JOGGER

- featuring Click Connect™
- que incluye Click Connect™



- Owner's Manual • Manual del propietario

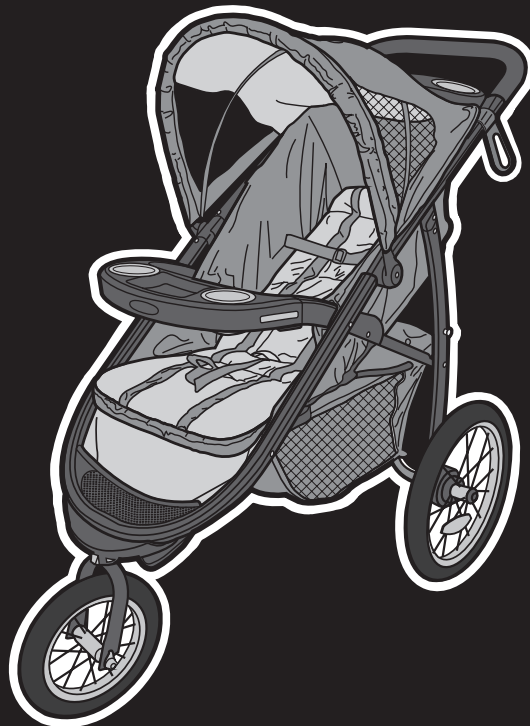

[www.gracobaby.com](http://www.gracobaby.com)

PD346910C 12/15

## **1 WARNING • ADVERTENCIA**

*Pages • Páginas 4-7*

## **2 Features • Características**

*Pages • Páginas 8*

**2-A Parts List • Lista de piezas**

## **3 Assembly • Ensamblaje**

*Pages • Páginas 9-20*

**3-A To Open Stroller • Abrir el cochecito**

**3-B Canopy • Capota**

**3-C Front Wheel • Rueda delantera**

**3-D Rear Wheels • Las ruedas traseras**

**3-E Kickstand • Pie de apoyo**

**3-F Basket Assembly • Ensamblaje de la canasta**

**3-G Parent's Tray • La bandeja para padres**

**3-H Child's Tray • Bandeja para niños**

## **4 Use • Uso**

*Pages • Páginas 21-36*

- 4-A To Secure Child • Cómo sujetar al niño**
- 4-B To Recline Seat • Cómo reclinar el asiento**
- 4-C Brakes • Frenos**
- 4-D Swivel Wheel • Rueda giratoria**
- 4-E Parent's Tray with Smart Device Holder**
  - **Bandeja para padres con soporte para dispositivos inteligentes**
- 4-F Removing Wheels • Cómo sacar las ruedas**
- 4-G To Use Tether • Cómo usar la correa**
- 4-H To Attach Graco® Infant Car Seat • Cómo instalar el asiento de automóvil para bebé Graco®**
- 4-I To Fold Stroller • Cómo plegar el cochecito**

## **5 Care • Cuidado**

*Pages • Páginas 37-40*

- 5-A Care & Maintenance • Cuidado y mantenimiento**
- 5-B Replacement Parts • Warranty Information**
  - **Piezas de repuesto • Información sobre la garantía**
- 5-C Product Registration • Registro del producto**

# WARNING

**Failure to follow these warnings and the assembly instructions could result in serious injury or death.**

**PLEASE SAVE OWNER'S MANUAL FOR FUTURE USE.**

**ADULT ASSEMBLY REQUIRED.**

**NEVER LEAVE** child unattended. Always keep child in view while in stroller.

**AVOID SERIOUS INJURY** from falling or sliding out. Always use seat belt. After fastening buckles, adjust belts to get a snug fit around your child.

**AVOID FINGER ENTRAPMENT.** Use care when folding and unfolding the stroller. Be certain the stroller is fully erected and latched before allowing your child near the stroller.

**AVOID STRANGULATION.** DO NOT place items with a string around your child's neck, suspend strings from this product, or attach strings to toys.

**NEVER USE STROLLER ON STAIRS** or escalators. You may suddenly lose control of the stroller or your child may fall out. Also, use extra care when going up or down a step or curb.

**USE OF THE STROLLER** with a child weighing more than 50 lb (22.7 kg) or taller than 45 in. (114.3 cm) will cause excessive wear and stress on the stroller. Use the stroller with only one child at a time.

**TO PREVENT TIPPING,** do not place more than 3 lb (1.4 kg) on the parent's tray.

**TO AVOID BURNS,** never put hot liquids in the parent's tray.

**TO PREVENT A HAZARDOUS, UNSTABLE CONDITION,** never place purses, shopping bags, parcels or accessory items (other than approved Graco stroller bags) on the handle. Never place anything on the canopy.

**TO PREVENT A HAZARDOUS, UNSTABLE CONDITION,** do not place more than 10 lb (4.5 kg) in the storage basket.

**DO NOT ALLOW** child to stand on basket. It may collapse and cause injury.

**DO NOT** use storage basket as a child carrier.

**NEVER PLACE** child in the stroller with head toward front of stroller.

**NEVER ALLOW YOUR STROLLER** to be used as a toy.

**DISCONTINUE USING YOUR STROLLER** should it become damaged or broken.

**PRODUCT NOT INTENDED** for use with roller skates or in-line skates.

# ! WARNING

## **IF YOU ARE JOGGING WITH THIS STROLLER:**

**DO NOT INFLATE** above the maximum recommended inflation pressure that is written on the side of the tire. Over-inflation may cause wheel and/or tire to blowout and could result in serious injury.

**DO NOT** use stroller for jogging while carrier is in stroller.

**BE AWARE** of the increased speed and greater possibility of losing control of the stroller.

**ALWAYS USE** and snugly adjust the seat belt provided.

**ALWAYS ATTACH** the tether strap to your wrist while jogging with this stroller.

**BE AWARE** of traffic and other hazardous conditions that may be present.

**FALL HAZARD** from tip over: Before running, jogging, or walking fast, **LOCK** the front wheel from swiveling.

## **USING GRACO® INFANT CAR SEAT WITH STROLLER:**

**TO AVOID INJURY TO YOUR CHILD: THIS STROLLER IS ONLY COMPATIBLE WITH GRACO® SNUGRIDE® INFANT CAR SEATS WITH CLICK CONNECT™.**



Only use with Graco® infant car seats that have the Click Connect™ logo.

Improper use of this stroller with other manufacturers' car seats may result in serious injury or death.

**READ THE MANUAL** provided with your Graco car seat before using it with your stroller.

**ALWAYS SECURE** your child with the car seat harness when using the car seat in the stroller. If your child is already in the car seat, check that the child is secured with the harness.

Improper use of this stroller with a car seat may result in serious injury or death.

See Graco infant car seat owners manual for maximum size of child.

## **! ADVERTENCIA**

**POR FAVOR, GUARDE EL MANUAL DEL PROPIETARIO PARA USO FUTURO.**

**REQUIERE QUE LO ARME UN ADULTO.**

Nunca deje al niño sin supervisión. Mantenga al niño siempre a la vista cuando esté en el cochecito.

**EVITE SERIAS LESIONES**

de caídas o resbalos. Use siempre el cinturón de seguridad. Después de ajustar las hebillas, ajuste las correas para obtener un calce apretado alrededor de su niño.

**EVITE AGARRARLE LOS DEDOS.**

Use cuidado cuando pliega y despliega el cochecito. Asegúrese de que el cochecito esté completamente armado y trabado antes de permitir que el niño se acerque al mismo.

**EVITE LA ESTRANGULACIÓN.**

No ponga artículos con un cordón alrededor del cuello del niño, suspenda cordones de este producto ni ponga cordones a los juguetes.

**NUNCA USE EL COCHECITO EN ESCALERAS**

o escaleras mecánicas. Podría perder repentinamente el control del cochecito o el niño podría caerse. Además, use mucho cuidado cuando sube o baja un escalón o borde.

**EL COCHECITO DEBE USARSE**

solamente a la velocidad del caminar. El producto no debe usarse para correr, patinar, etc.

**USAR EL COCHECITO** con un niño que pesa más de 50 libras (22.7 kg) o más alto de 45 pulgadas (114.3 cm) causará un desgaste y tensión excesiva en el cochecito. Use el cochecito solamente con un niño por vez.

**PARA PREVENIR QUE SE TUMBE**, no ponga más de 1.4 kg (3 libras) sobre la bandeja.

**PARA EVITAR QUEMADURAS**, nunca ponga líquidos calientes en la bandeja para padres.

Para prevenir una **PARA PREVENIR UNA SITUACIÓN PELIGROSA E INESTABLE**, nunca ponga carteras, bolsas, nunca ponga carteras, bolsas, paquetes o accesorios en la manija (si no son las bolsas para cochecito aprobadas por Graco). No ponga nunca nada sobre la capota.

Para prevenir una situación peligrosa e **INESTABLE**, no ponga más de 10 libras (4.5 kg) en la canasta de almacenamiento.

**NO** use la canasta de almacenamiento como transportador para niños.

# ⚠️ ADVERTENCIA

**NUNCA PONGA** a un niño en el cochecito con la cabeza hacia el frente del cochecito.

**NUNCA DEJE QUE SU PRODUCTO SE USE** como un juguete.

**DEJE DE USAR EL COCHECITO** en caso de que esté dañado o roto.

**ESTE PRODUCTO NO DEBE** usarse con patines o patines en línea.

**SI USTED SALE A CORRER CON ESTE COCHECITO:**

**NO INFLE** los neumáticos con más de la presión máxima recomendada que se indica en el costado del mismo. Inflarlo demasiado podría causar que la rueda o el neumático se revienten y causen serias lesiones.

**NO** use el cochecito para salir a correr mientras el transportador está en el cochecito.

**TENGA EN CUENTA** la mayor velocidad y mayor posibilidad de perder el control del cochecito.

**USE SIEMPRE** y ajuste apretadamente el cinturón de seguridad provisto.

**CONECTE SIEMPRE** la correa a su muñeca mientras corre con este cochecito.

**TENGA EN CUENTA** el tránsito y otras situaciones peligrosas que pudieran estar presentes.

**PELIGRO DE CAÍDA** si se tumba: Antes de correr, trotar o caminar rápido, TRABE la rueda delantera para que no gire.

**USO DEL TRANSPORTADOR PARA BEBÉ GRACO® CON EL COCHECITO:**

**PARA EVITAR LESIONES A SU NIÑO: ESTE COCHECITO SOLAMENTE ES**



**COMPATIBLE CON LOS ASIENTOS DE AUTOMÓVIL PARA BEBÉ GRACO® SNUGRIDE® CON CLICK CONNECT™.** Úselo solamente con los asientos de automóvil para bebé de Graco® que tienen el logotipo Click Connect™.

El uso inadecuado de este cochecito con asientos para automóvil de otros fabricantes podría resultar en lesiones serias o la muerte.

**LEA EL MANUAL** incluido con su transportador Graco antes de usarlo con su cochecito.

**ASEGURE SIEMPRE** a su niño con el arnés del transportador cuando usa el transportador en el cochecito. Si su niño ya está en el transportador, verifique que esté asegurado con el arnés.

El uso inadecuado de este cochecito con un asiento de automóvil podría resultar en lesiones serias o la muerte.

Vea el manual del propietario del asiento de automóvil para bebé Graco para determinar el tamaño máximo del niño.

## 2-A Parts List • Liste des pièces • Lista de piezas

Check that you have all the parts for this model BEFORE assembling your product. If any parts are missing, call Customer Service 1-800-345-4109.

**NO TOOLS REQUIRED.**

Verifique que tiene todas las piezas de este modelo ANTES de armar su producto. Si falta alguna pieza, llame a Servicio al Cliente 1-800-345-4109.

**NO REQUIERE HERRAMIENTAS.**

**All models • Todos los modelos**



2X

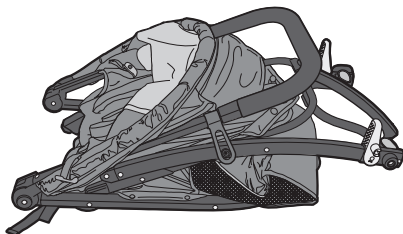



## 3-A To Open Stroller • Cómo abrir el cochecito

Before assembly, be sure to place stroller on top of a piece of cardboard or other protective cover to prevent damage to floor surface.

Antes de armarlo, tenga la seguridad de poner el cochecito arriba de un pedazo de cartón u otro tipo de protección para prevenir el daño a la superficie del piso.

1. Open storage latch.

1. Abra la puerta del almacenamiento.

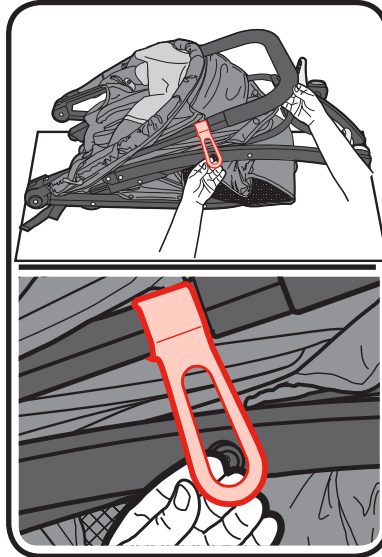

2. Lift handle of stroller up.

2. Levante la manija del cochecito hacia arriba.

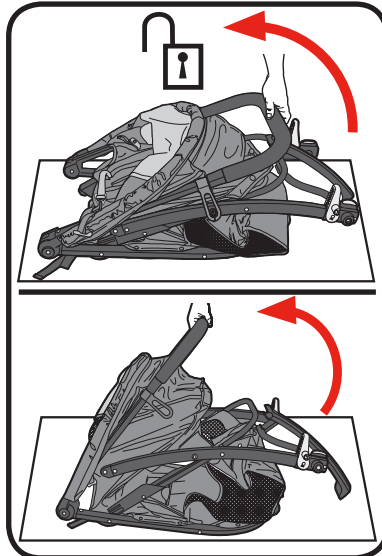

### 3 Assembly • Ensamblaje

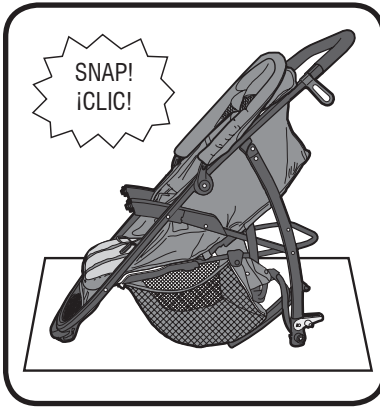

3. **CHECK** that the stroller is completely latched open every time you open the stroller and before continuing with the rest of the assembly steps.

3. **VERIFIQUE** que el cochecito esté completamente abierto y trabado cada vez que lo abre y antes de continuar los pasos de ensamblaje restantes.

### 3-B Canopy • Capota

1. Push backwards to close canopy.  
Pull forward to open canopy.
1. Empuje hacia atrás para cerrar la capota. Tire hacia adelante para abrir la capota.

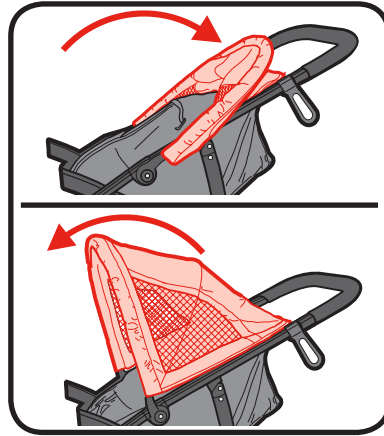

### 3-C Front Wheel • Rueda delantera

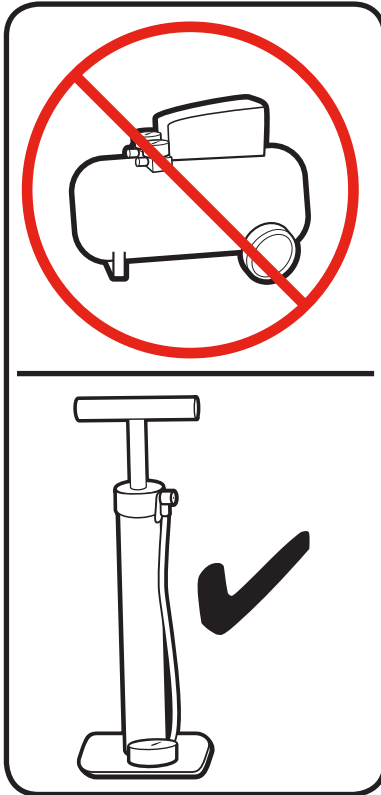

**CHECK** the tire pressure before using the stroller.

**DO NOT INFLATE** above the maximum recommended inflation pressure that is written on the side of the tire. Over-inflation may cause wheel and/or tire to blowout and could result in serious injury.

**DO NOT** use air compressor to inflate tire. **ONLY** use hand-pump.

**VERIFIQUE** la presión del neumático antes de usar el cochecito.

**NO INFLE** los neumáticos por encima de la presión máxima recomendada que se indica en el costado del mismo. Inflarlo demasiado podría causar que la rueda o el neumático reviente y causar serias lesiones.

**NO** utilice el compresor de aire para inflar la llanta. **SOLO** utilice la bomba manual.



1. Attach front wheel to stroller as shown.

1. Sujete la rueda delantera al cochecito como se indica.

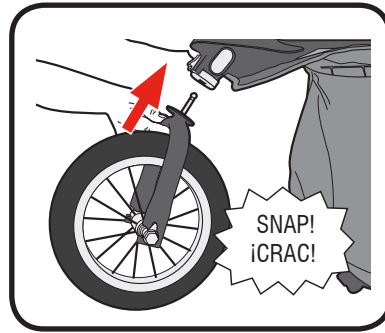

2. **CHECK** that wheel is securely attached by pulling on wheel assembly.

2. **VERIFIQUE** que la rueda esté instalada correctamente tirando del ensamblaje de la rueda.

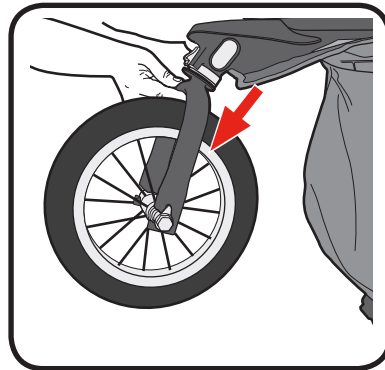

### 3 Assembly • Ensamblaje

## 3-D Rear Wheels • Las ruedas traseras

### ⚠ WARNING

Choking Hazard: Remove and immediately discard protective end cap from each wheel. **DO NOT** remove rear wheels unless replacing them. Child could fall on exposed rear axle and be injured.

### ⚠ ADVERTENCIA

Peligro de estrangulamiento: Saque y deseche inmediatamente la tapa de protección de cada rueda. **NO** saque las ruedas traseras a menos que sea para cambiarlas. El niño podría caerse sobre el eje trasero expuesto y sufrir una lesión.

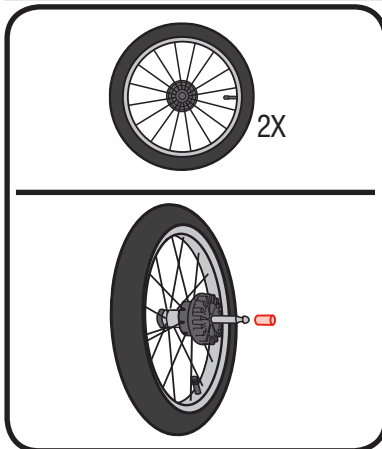

1. Remove and immediately discard protective end cap from each wheel.

1. Saque y deseche inmediatamente la tapa de protección de cada rueda.

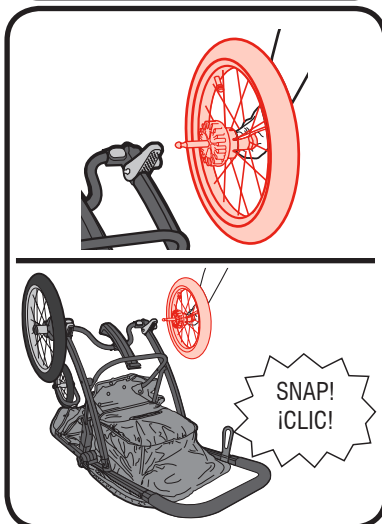

2. Attach rear wheels to stroller as shown.

2. Sujete las ruedas traseras al cochecito como se indica.

3. **CHECK** that wheels are securely attached by pulling on wheel assemblies.

3. **VERIFIQUE** que las ruedas estén debidamente sujetadas tirando del ensamblaje de la rueda.

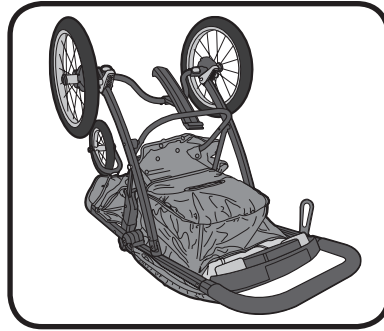

### 3-E Kickstand • Pie de apoyo

Snap kickstand onto basket as shown.

Trabe el pie de apoyo en la canasta como se indica.

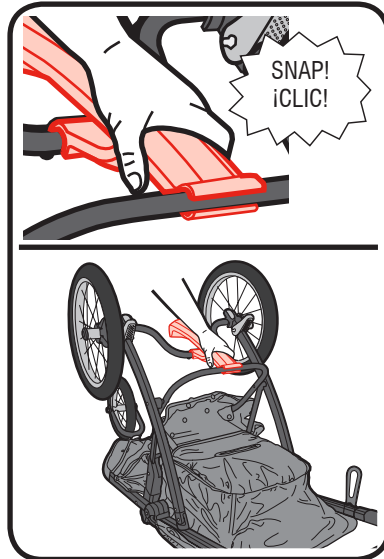

### 3-F Basket Assembly • Ensamblaje de la canasta

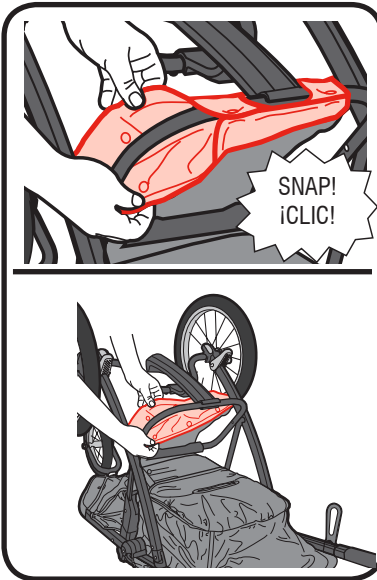

Fasten basket to tube with snaps as shown.

Sujete la canasta al tubo con las trabas como se indica.



### 3-G Parent's Tray • Bandeja para padres

1. CHECK that canopy wire is attached.

1. La bandeja para padres necesita estar trabada arriba del alambre de la capota.

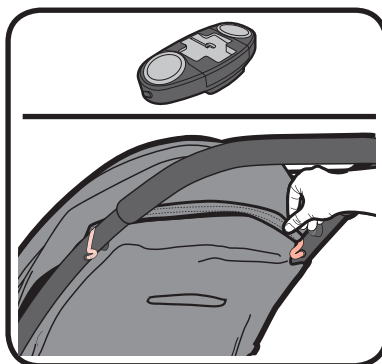

2. Parent tray needs to snap over the top of the canopy wire.

2. La bandeja para padres necesita estar trabada arriba del alambre de la capota.

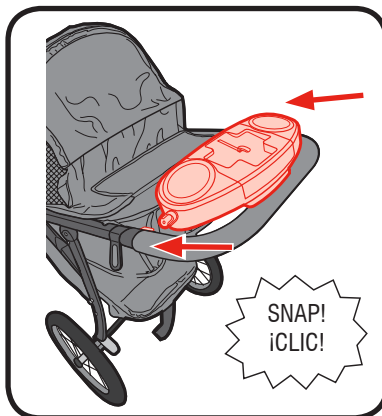

## 3-H Child's Tray • Bandeja para niños

### **⚠ WARNING**

Always secure your child with the seat belt. The tray is not a restraint device. **DO NOT** lift the stroller by the child's tray. Use care when snapping the tray on the stroller with a child in the stroller.

### **⚠ ADVERTENCIA**

Asegure siempre a su niño con el cinturón de seguridad. La bandeja no es un dispositivo de seguridad. **NO** levante el cochecito agarrándolo de la bandeja para el niño. Use cuidado cuando traba la bandeja en el cochecito si hay un niño en el cochecito.

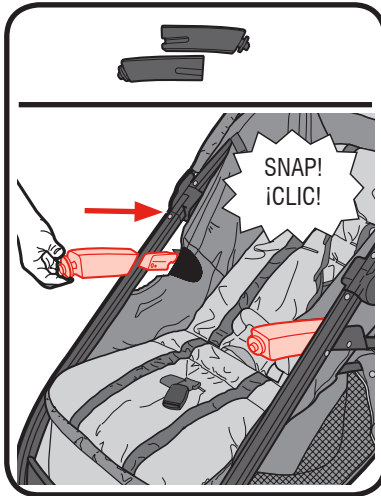

1. Insert armrests into slots on each side of the stroller until they click into place.

Pull on armrests to make sure they are attached.

1. Ponga los apoyabrazos en las ranuras de cada costado del cochecito hasta que se traben en su lugar.

Tire firmemente de los apoyabrazos para asegurarse que estén enganchados.

2. Attach child tray to armrests.

2. Sujete la bandeja para el niño a los apoyabrazos.

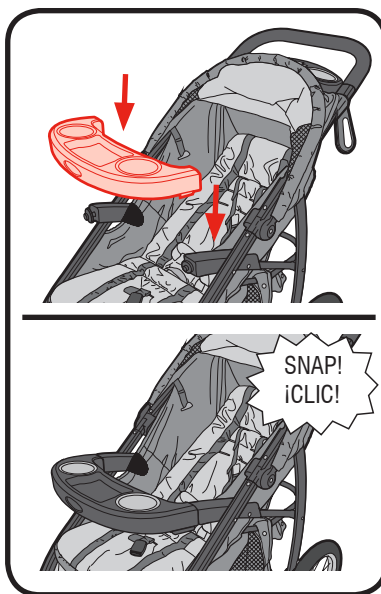

3. To open the tray.

3. Para abrir la bandeja.

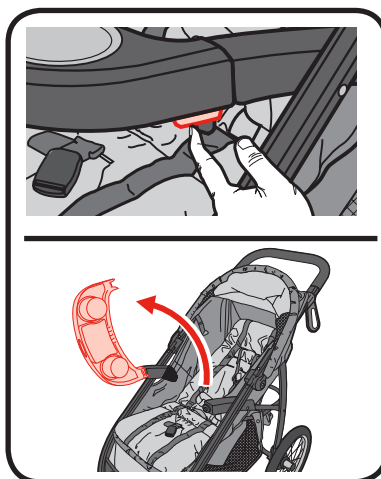

**3 Assembly**  
• Ensamblaje

### 3 Assembly • Ensamblaje

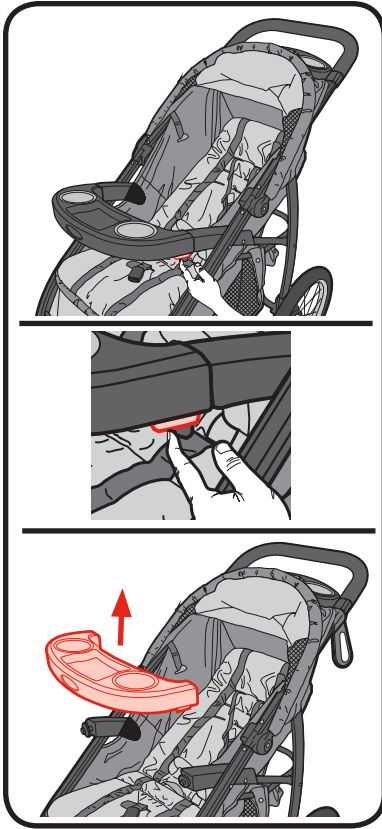

4. To remove child's tray, press buttons on bottom of tray.

4. Para sacar la bandeja para el niño, oprima los botones en el fondo de la bandeja para el niño.

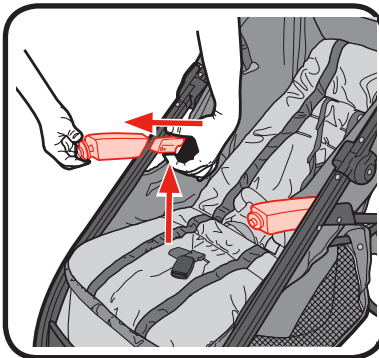

5. To remove armrest, push button as shown and remove.

5. Para acar el apoyabrazo, pulse el botón como se indica.

## 4-A To Secure Child • Cómo sujetar al niño

**⚠ WARNING** **Falling Hazard:** Always use the seat belt.

**⚠ ADVERTENCIA**  
**Peligro de caídas:** Use siempre el cinturón de seguridad.

### 5 Point Harness • Arnés de 5 puntos

1. To open, press button on buckle to release the waist straps.

1. Para abrirlo, oprima el botón de la hebilla para liberar las correas de la cintura.

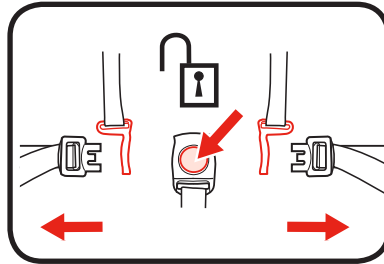

2. To close, slide shoulder strap connectors onto waist straps and insert into buckle.

2. Para cerrarlo, deslice los conectores de las correas del hombro en las correas de la cintura y póngalos en la hebilla.

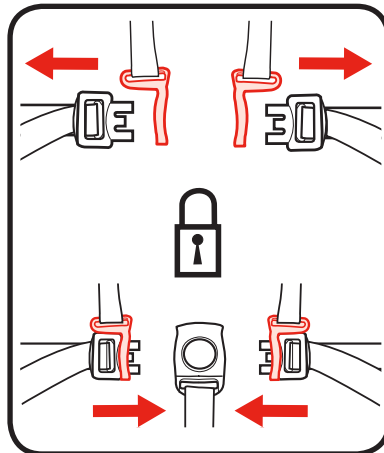

4 Use  
• Uso

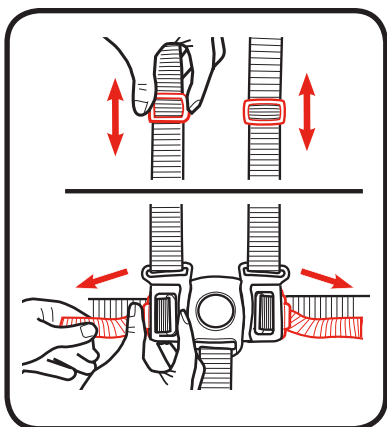

3. Use slide adjuster at shoulder and waist for tighter adjustment. To change shoulder harness slots, see page 25.

3. Use el ajuste deslizable en el hombro y la cintura para hacer ajustes más apretado. Para cambiar las ranuras del arnés del hombro, consulte las página 25.

### 3 Point Buckle • Hebilla de 3 puntos

1. To open, press button on buckle to release the waist straps.

1. Para abrirlo, oprima el botón de la hebilla para liberar las correas de la cintura.

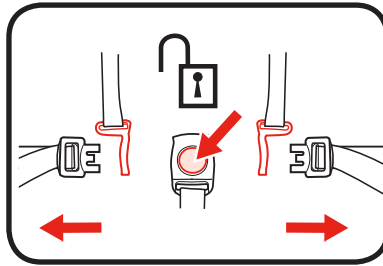

2. Slide shoulder strap connectors off of waist straps.

2. Deslice las conexiones de la correa para los hombros de las correas para la cintura.

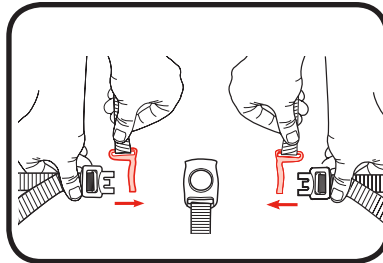

3. Remove shoulder straps from stroller.

3. Saque las correas para los hombros del cochecito.

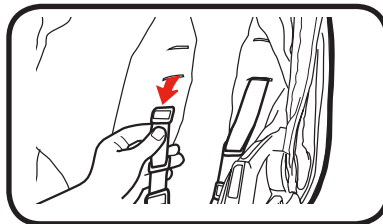

4 Use  
• Uso

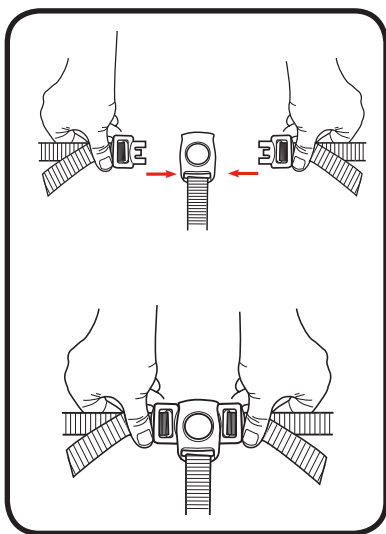

4. Attach waist straps to harness buckle as shown.

4. Sujete las correas para la cintura a la hebilla del arnés como se indica.

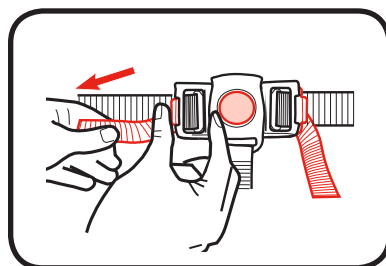

5. Use slide adjuster at waist for tighter adjustment.

5. Use el ajustador deslizable de la cintura para ajustarlo más apretadamente.

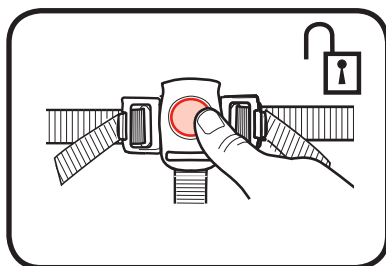

6. To open, press button on buckle to release the waist straps.

6. Para abrirlo, oprima el botón de la hebilla para liberar las correas de la cintura.



## Adjusting Shoulder Harness position • Ajustar la posición del arnés para los hombros

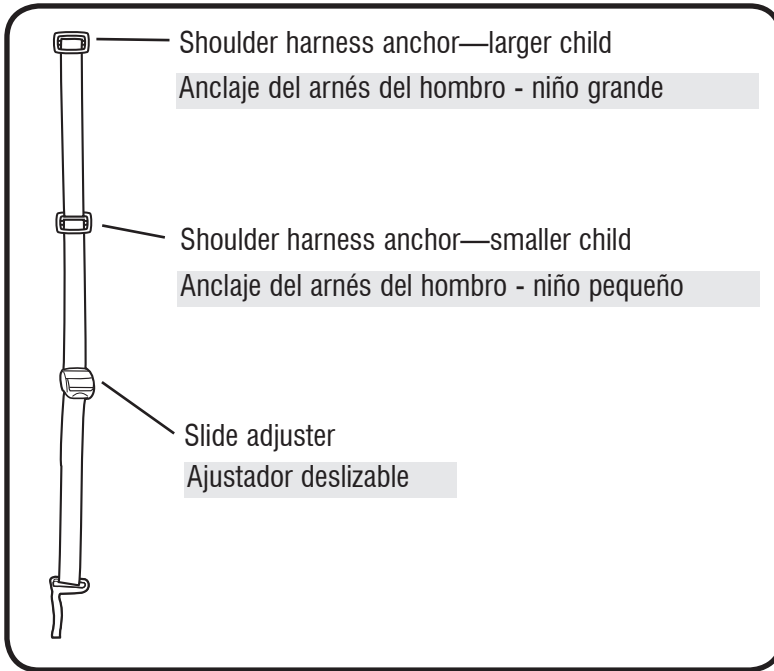

Use the shoulder harness anchors in the slots that are closest to child's shoulder height.  
Use slide adjuster for further adjustment.

Use los sujetadores del arnés del hombro en las ranuras que estén más cerca a la altura del hombro del niño.  
Use el ajustador deslizable para realizar ajustes adicionales.

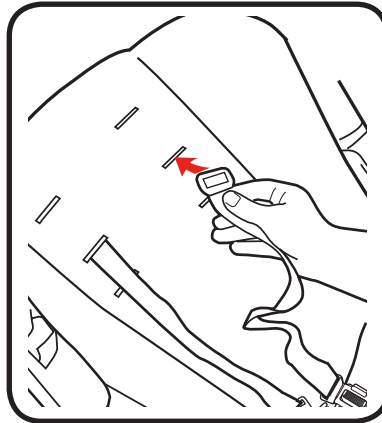

4 Use  
• Uso

## 4-B To Recline Seat • Cómo reclinar el asiento

### **⚠ WARNING**

When making adjustments to the stroller seat, make sure child's head, arms, and legs are clear of moving seat parts and stroller frame. Fabric caught in the latches may prevent them from locking. When returning seat to upright position, do not allow fabric to be pinched in the latch.

### **⚠ ADVERTENCIA**

Cuando realiza ajustes al asiento del cochecito, tenga la seguridad que la cabeza, brazos y piernas del niño estén alejados de las piezas móviles del asiento y el armazón del cochecito.

La tela que se enganche en las trabas podría impedir que se traben.

Cuando vuelve a poner el asiento en la posición vertical, no permita que la tela quede enganchada en la traba.

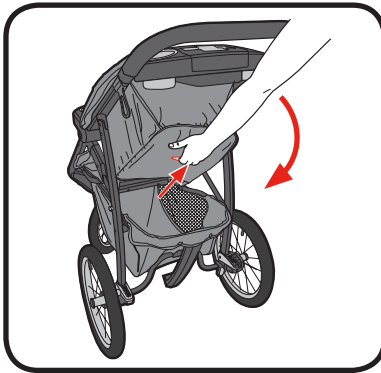

1. To recline, squeeze handle and lower seat.

1. Para reclinarlo, apriete la manija y baje el asiento.

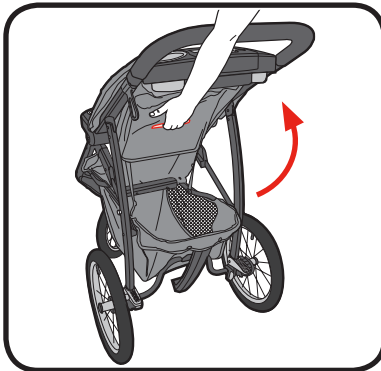

2. To raise, push seat up.

2. Para levantarlo, empuje el asiento hacia arriba.

## 4-C Brakes • Frenos

### **WARNING**

**CHECK** that brakes are on by trying to push stroller.

### **ADVERTENCIA**

**VERIFIQUE** que los frenos estén activados tratando de empujar el cochecito.

1. Push down on brake to lock brakes.
1. Empuje los frenos hacia abajo para trabarlos.

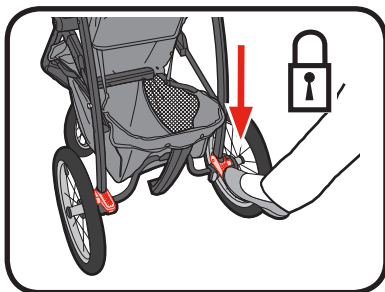

2. Push up on brake to unlock brakes.
2. Empuje los frenos hacia arriba para destrabarlos.

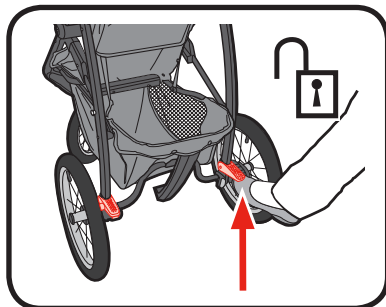

## 4-D Swivel Wheel • Rueda giratoria

### ⚠️ WARNING

**FALL HAZARD** from tip over. Before running, jogging or walking fast, LOCK the front wheel from swiveling.

### ⚠️ ADVERTENCIA

**PELIGRO DE CAÍDA** si se tumba. Antes de correr, trotar o caminar rápido, TRABE la rueda delantera para que no gire.

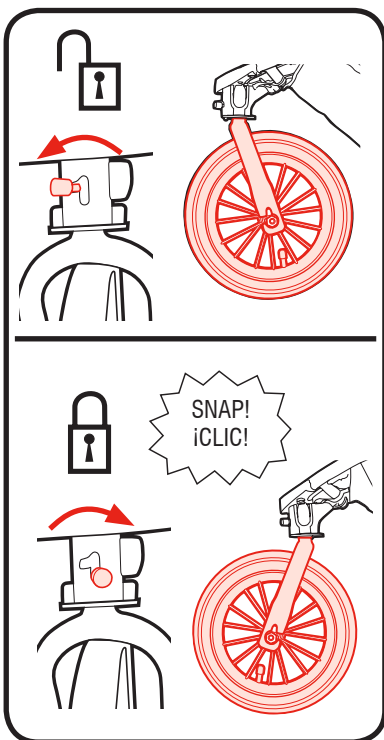

1. Front swivel wheel locks for use on uneven surfaces such as grass, stones or gravel.

1. Las ruedas giratorias delanteras se traban para usarlas en superficies desparejas como césped, piedras o grava.

## 4-E Parent's Tray with Smart Device Holder

- Bandeja para padres con soporte para dispositivos inteligentes

1. To attach your smart device (not included), slide the hook on the tray and insert your smart device in either direction as shown.

1. Para sujetar su dispositivo inteligente (no se incluye), deslice el gancho en la bandeja y ponga su dispositivo inteligente en cualquier dirección como se indica.

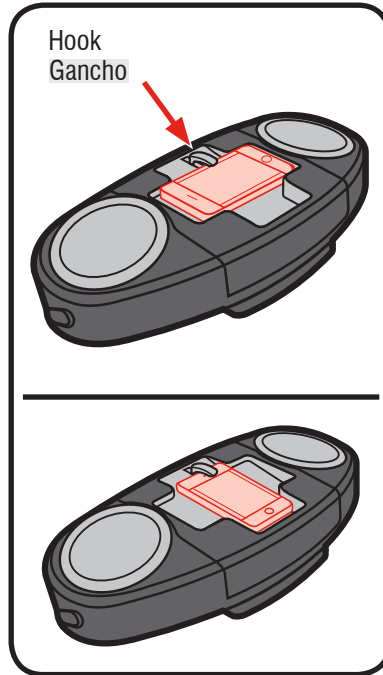

## 4-F Removing Wheels • Cómo sacar las ruedas

### Front Wheel • Rueda delantera

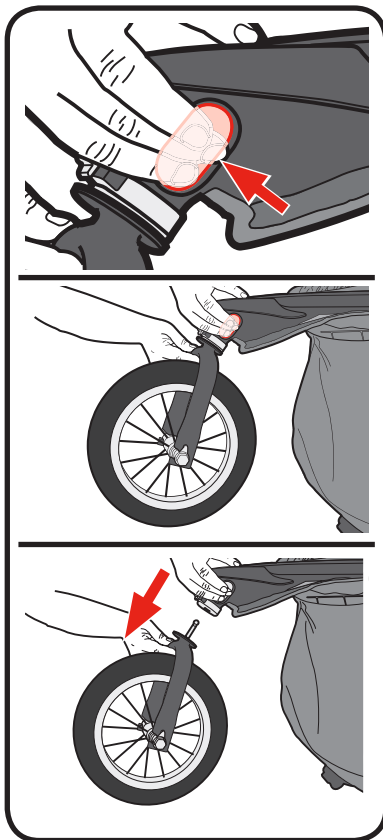

1. For easy transport or storage, remove front wheel by pushing button as shown.

1. Para facilitar el transporte o almacenamiento, saque la rueda delantera empujando el botón como se indica.

## Rear Wheels • Las ruedas traseras

### **⚠ WARNING**

DO NOT remove rear wheels unless replacing them. Child could fall on exposed rear axle and be injured.

### **⚠ ADVERTENCIA**

NO saque las ruedas traseras a menos que las cambie. El niño podría caerse sobre el eje trasero expuesto y sufrir una lesión.

1. To remove wheel, push button and pull wheel off.  
Repeat with the other wheel.

1. Para sacar la rueda, empuje el botón y saque la rueda.  
Repita el procedimiento en la otra rueda.

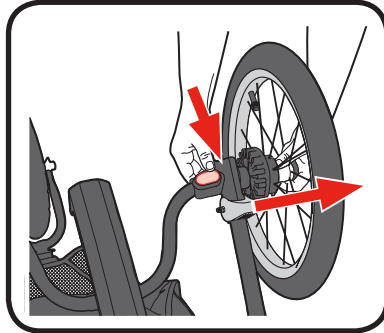

## 4-G To Use Tether • Cómo usar la correa

The tether strap is intended to maintain control of the stroller in the case of a fall while running.

**DO NOT** allow tether strap to lie over top of the handle.

**DO NOT** hang items on the tether strap.

La correa de sujeción tiene la intención de mantener el control del cochecito en caso de sufrir una caída mientras está corriendo.

**NO** deje que la correa de sujeción pase por arriba de la manija.

**NO** cuelgue artículos de la correa de sujeción.

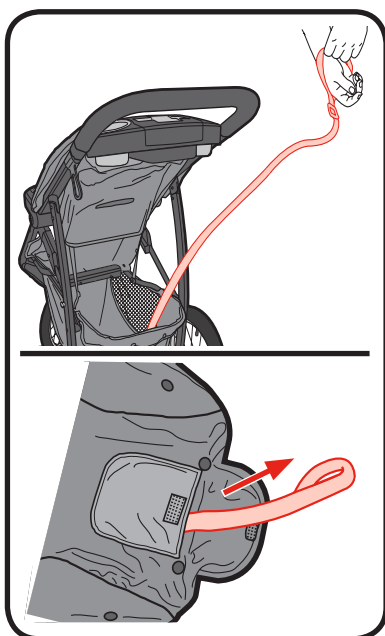

To use tether, remove tether from the pocket in the basket and attach to your wrist as shown.

Para usar la correa, sáquela del bolsillo de la canasta y sujétela a su muñeca como se indica.



## 4-H To Attach Graco® Infant Car Seat

- **Cómo instalar el asiento de automóvil para bebé Graco®**

For models that do not come with an infant car seat one may be purchased separately.



### **WARNING**

Use only a **GRACO®** SnugRide® Click Connect™ car seat with this stroller. This stroller is only compatible with Graco® SnugRide® infant car seats with Click Connect™. Only use with Graco® infant car seats that have the Click Connect™ logo. If unsure of the model or for more information please call Graco's customer service number: 1-800-345-4109. Improper use of this stroller with other manufacturers' car seats may result in serious injury or death.

Read the manual provided with your Graco car seat before using it with your stroller.

- Always secure your child with the car seat harness when using the car seat in the stroller. If your child is already in the car seat, check that the child is secured with the harness.
- **DO NOT** use stroller for jogging while carrier is in stroller.

Para los modelos que no vienen con un asiento de automóvil para bebé, se puede comprar uno por separado.



### **ADVERTENCIA**

Use solamente un asiento de automóvil **GRACO®** SnugRide® Click Connect™ con este cochecito. Este cochecito solamente es compatible con los asientos de automóvil para bebé Graco® SnugRide® con Click Connect™. Úselo solamente con los asientos de automóvil para bebé de Graco® que tienen el logotipo Click Connect™. Si no está seguro del modelo o para obtener más información, por favor llame al número de servicio al cliente de Graco: 1-800-345-4109. El uso inadecuado de este cochecito con el asiento de automóvil de otros fabricantes podría resultar en serias lesiones o la muerte. Lea el manual provisto con su asiento de automóvil Graco antes de usarlo con su cochecito.

- Sujete siempre a su niño con el arnés del asiento de automóvil cuando usa el asiento de automóvil en el cochecito. Si su niño ya está en el asiento de automóvil, verifique que esté sujetado con el arnés.
- **NO** use el cochecito para salir a correr mientras el transportador está en el cochecito.

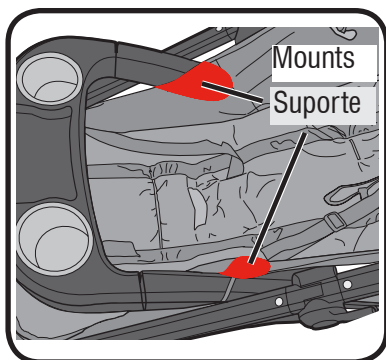

1. Recline the stroller seat back to its lowest position.

1. Recline el respaldo del asiento del cochecito hasta la posición más baja.

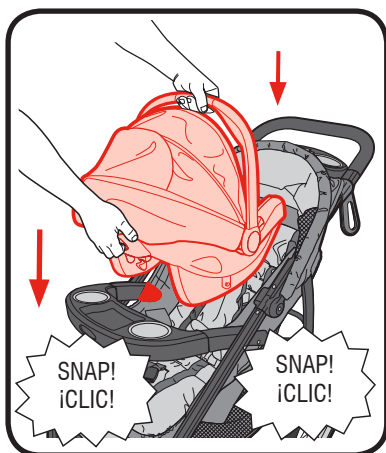

2. Insert car seat into stroller and push down on car seat until the latches snap into the Click Connect™ mounts.

2. Ponga el asiento para automóvil en el cochecito y empuje el asiento para automóvil hacia abajo hasta que se trabe en los soportes Click Connect™.

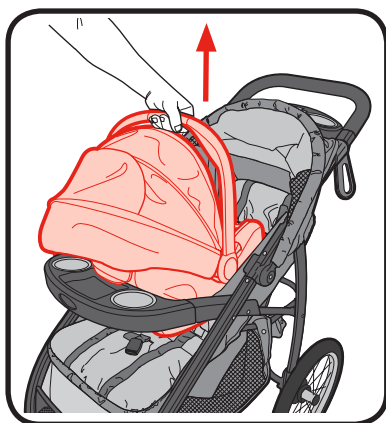

3. **CHECK** that infant car seat is securely attached by pulling up on it.

3. **VERIFIQUE QUE** el asiento de automóvil para bebé esté debidamente instalado conectado con firmeza tirando hacia arriba de la misma.

4. To remove car seat, squeeze release handle at back of car seat, and lift car seat out of the stroller.

4. Para sacar el asiento de automóvil, apriete la manija de liberación de atrás del asiento de automóvil y levante el asiento de automóvil fuera del cochecito.

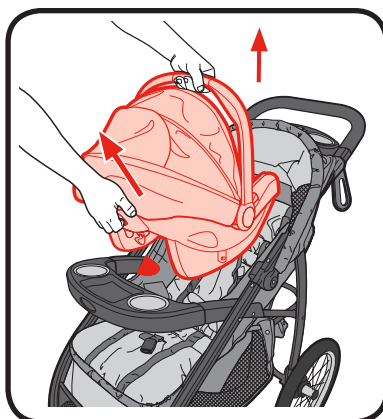

## 4-1 To Fold Stroller • Cómo plegar el cochecito

### ⚠️ WARNING

DO NOT allow child to play with the fold handle.

### ⚠️ ADVERTENCIA

NO deje que el niño juegue con la manija de plegarlo.

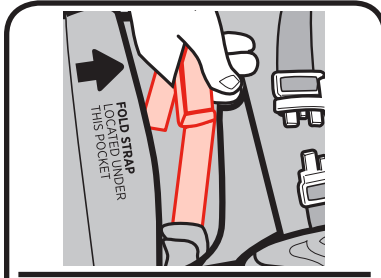

1. FOLD strap is located under this pocket.

1. La correa de PLIEGUE está ubicada debajo de este bolsillo.

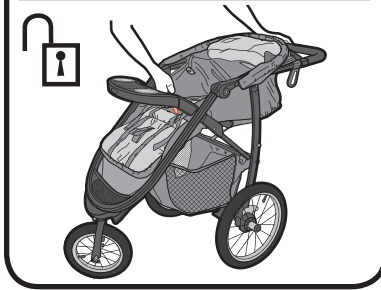

2. Pull strap up.

2. Tire la correa hacia arriba.

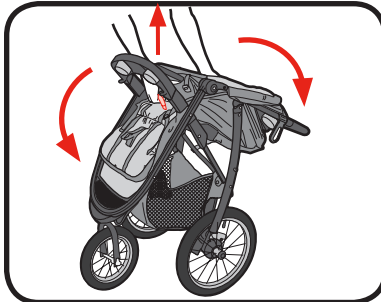

3. Storage latch will engage and stroller will rest on the parking stand.

3. La traba de almacenamiento se activará y el cochecito descansará en el soporte de estacionamiento.

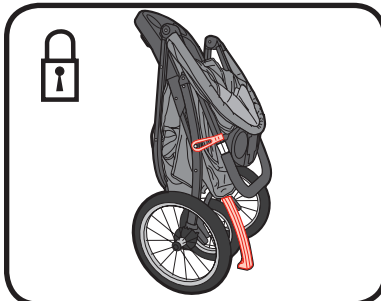

## 5-A Care and Maintenance • Atención y mantenimiento

**DO NOT MACHINE WASH SEAT.** It should only be wiped with a mild soap, taking care not to soak the material. NO BLEACH.

**TO CLEAN STROLLER FRAME,** use only household soap and warm water. NO BLEACH or detergent.

**FROM TIME TO TIME CHECK YOUR STROLLER** for loose screws, worn parts, torn material or stitching. Replace or repair the parts as needed. Use only Graco replacement parts.

**EXCESSIVE EXPOSURE TO SUN OR HEAT** could cause fading or warping of parts.

**IF STROLLER BECOMES WET,** open canopy and allow to dry thoroughly before storing.

**WHEN USING YOUR STROLLER AT THE BEACH** completely clean your stroller afterward to remove sand and salt from mechanisms and wheel assemblies.

**NO LAVE EL ASIENTO A MÁQUINA.** Se debe limpiar solamente con un jabón suave, teniendo cuidado de no empapar el material. NO USE BLANQUEADOR.

**PARA LIMPIAR EL ARMAZÓN DEL COCHECITO,** use solamente jabón de uso doméstico y agua tibia. NO USE BLANQUEADOR ni detergentes.

**DE VEZ EN CUANDO, INSPECCIONE EL COCHECITO** para verificar si hay tornillos flojos, piezas rotas, material o puntos rotos. Reemplace o repare las piezas según sea necesario. Use solamente piezas de repuesto Graco.

**EL CONTACTO EXCESIVO CON EL SOL O EL CALOR** podría causar descoloramiento o torcedura de las piezas.

**SI EL COCHECITO SE MOJA,** abra la capota y déjelo secar completamente antes de guardarlo.

**CUANDO USA SU PRODUCTO EN LA PLAYA** limpie completamente su cochecito después de usarlo para sacar la arena y sal de los mecanismos y ensamblajes de las ruedas.





**5-B Replacement Parts • Warranty Information (USA)**  
**Piezas de repuesto • Información sobre la garantía (EE. UU.)**

**To purchase parts or accessories or for warranty information in the United States**, please contact us at the following:

**Para comprar piezas o accesorios o para obtener información sobre la garantía en los Estados Unidos**, por favor comuníquese con nosotros en:

**[www.gracobaby.com](http://www.gracobaby.com)**  
**or/ó**  
**1-800-345-4109**

**5-C Product Registration (USA)**  
**Registro del producto (EE.UU.)**

To register your Graco product from within the U.S.A. visit us online at [www.gracobaby.com/productregistration](http://www.gracobaby.com/productregistration).

We currently do not accept product registrations from those living outside the United States of America.

Para registrar su producto Graco desde dentro de los EE.UU., visítenos en línea en [www.gracobaby.com/productregistration](http://www.gracobaby.com/productregistration). Actualmente no aceptamos registros de los productos de quienes viven fuera de los Estados Unidos de América.